



# PORTFOLIO

## DESSINATEUR DU BATIMENT



Jonas Guilhermond

# SOMMAIRE

01

À PROPOS

03

COMPÉTENCES

05

PORTFOLIO

02

APPROCHE

04

EXPÉRIENCES

06

CONTACT

---

# À PROPOS

Diplômé du titre Technicien d'Etude du Bâtiment en Dessin de Projet suite à une reconversion professionnelle, le respect de l'environnement et l'écoute sont les valeurs déterminants ma vision du bâti.

CV



**Jonas Guilhermond**  
Dessinateur du bâtiment

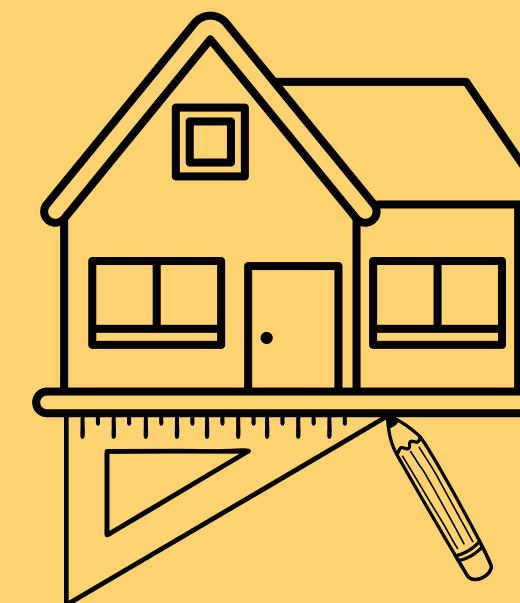

# APPROCHE

Passionné par les modèles de construction biosourcés, le dépassement des normes environnementales et l'empathie sont les bases de ma réflexion et ma motivation pour imaginer le bâti de demain et la revalorisation de l'ancien.



# COMPÉTENCES

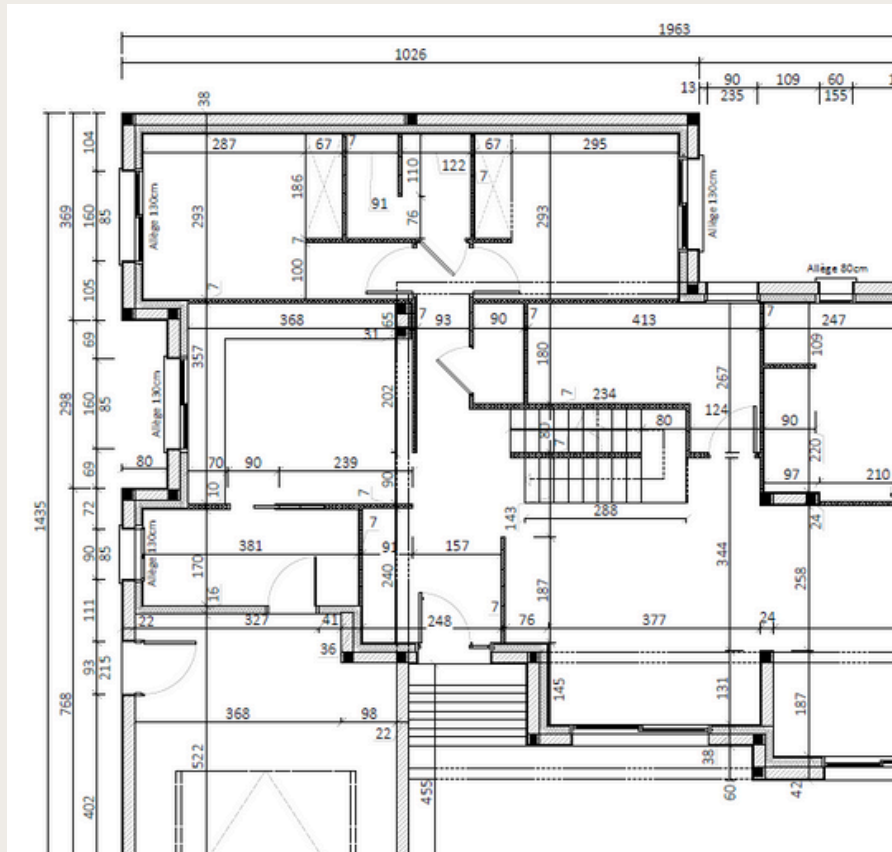

Permis de construire



Aménagement



Travail d'équipe

# EXPÉRIENCES

Mes expériences professionnelles



Créateur de mobilier

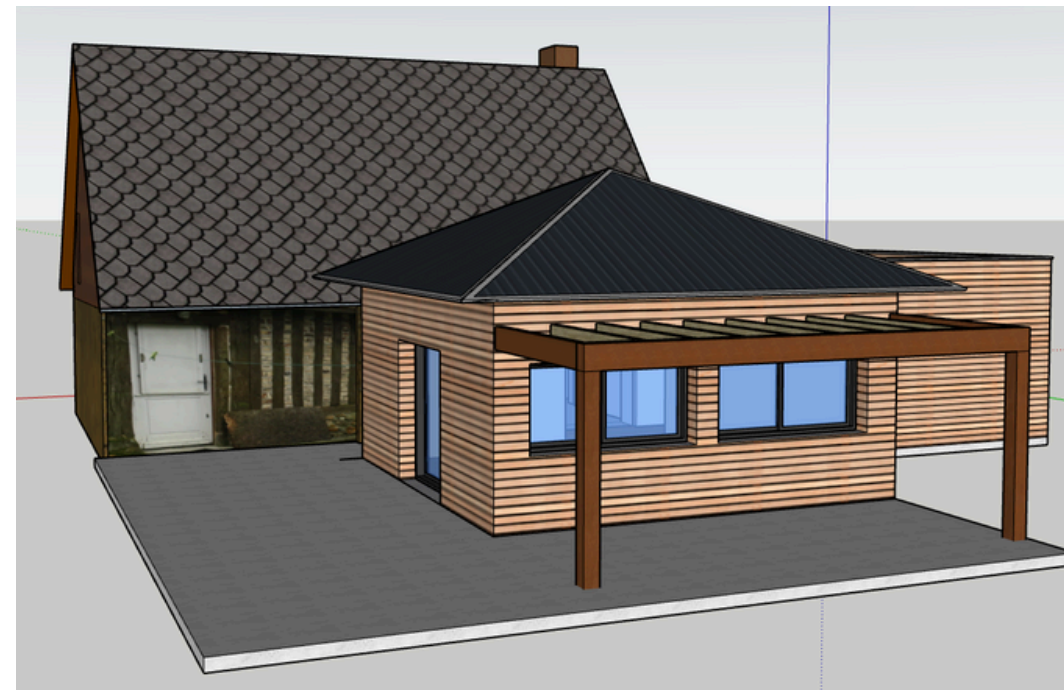

Stage en cabinet d'architecte

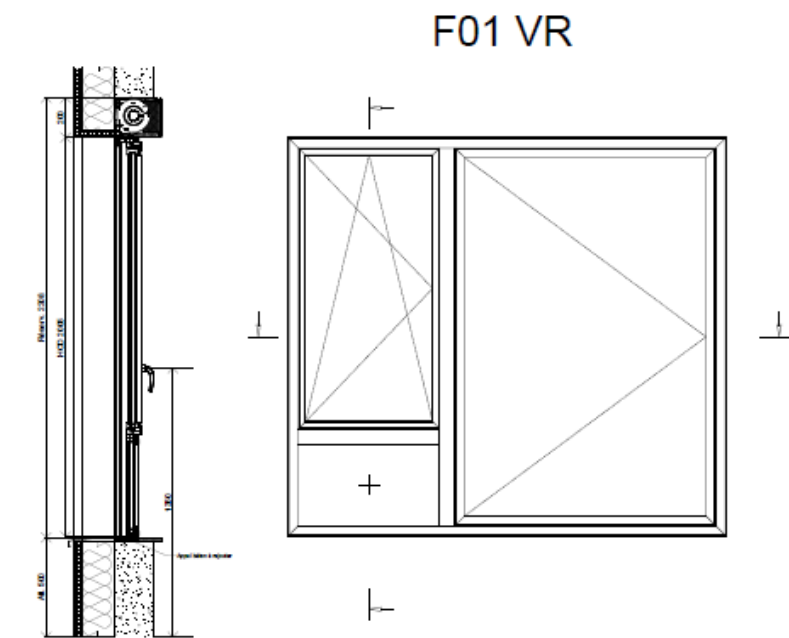

Dessinateur en menuiserie

# PORTFOLIO

Vous retrouverez ici trois projets sur lesquels j'ai travaillé dans le cadre professionnel ou à titre gracieux. Ils comprennent des plans d'avants projets réalisés sur AutoCAD ainsi que des rendus 3D réalisés sur SketchUp, Revit et Twinmotion.



## Projet Leblé

Etude d'avant projet de réhabilitation d'une grange.



## Projet Monnaie

Projet de construction d'une maison bioclimatique.



## Projet Houriou

Projet d'extension d'une maison ancienne à colombage.



# PROJET LEBLÉ

Etude d'avant projet de  
réhabilitation d'une grange.

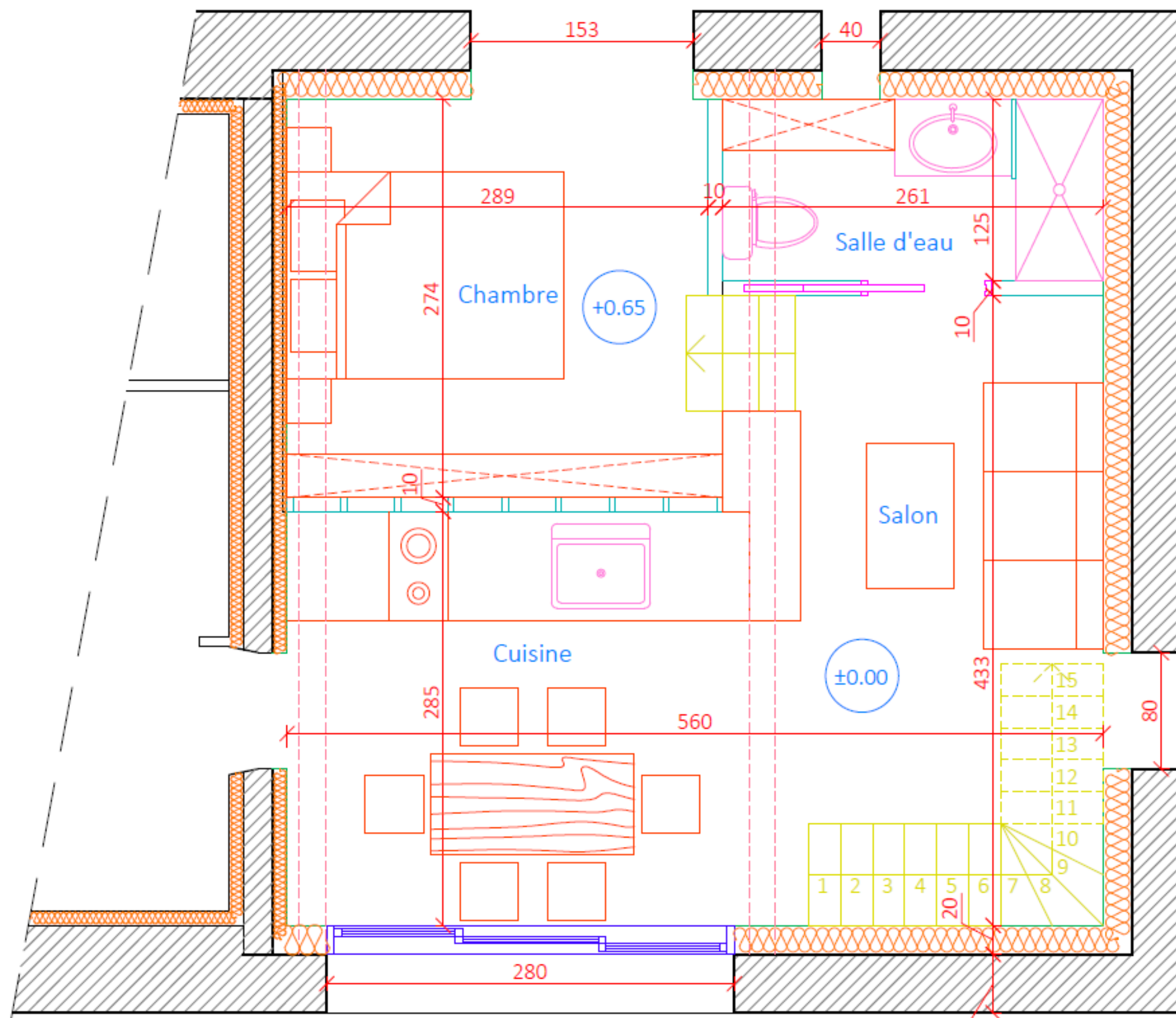



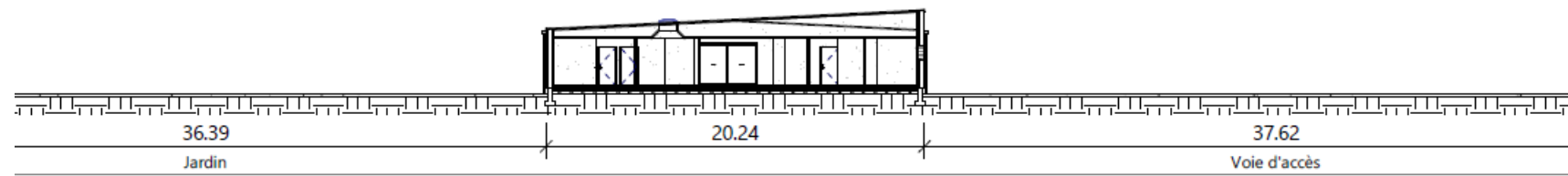

ensemble

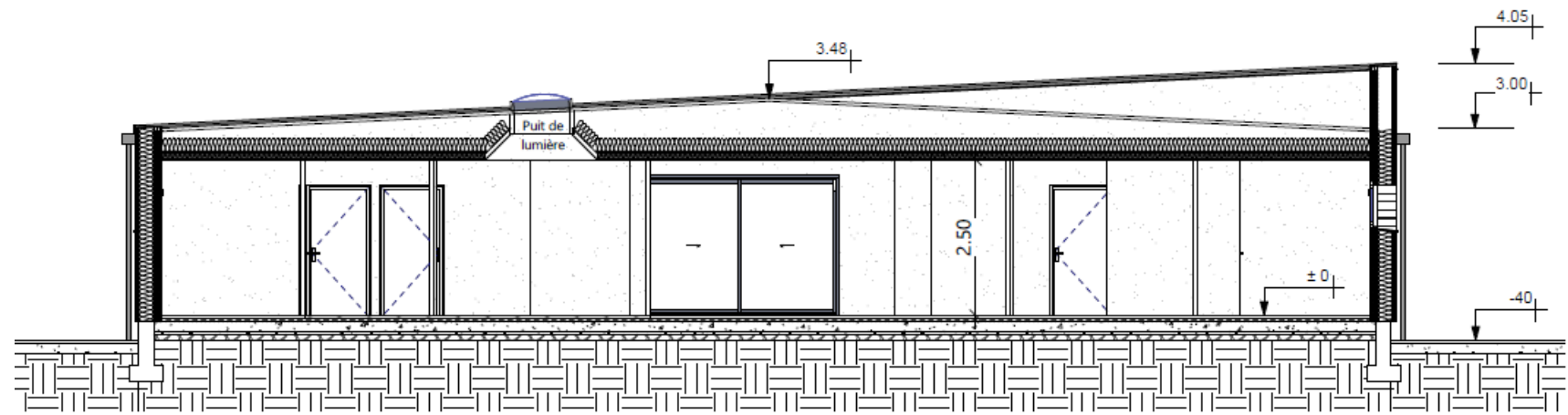

② Coupe Maison  
Ech : 1 : 75

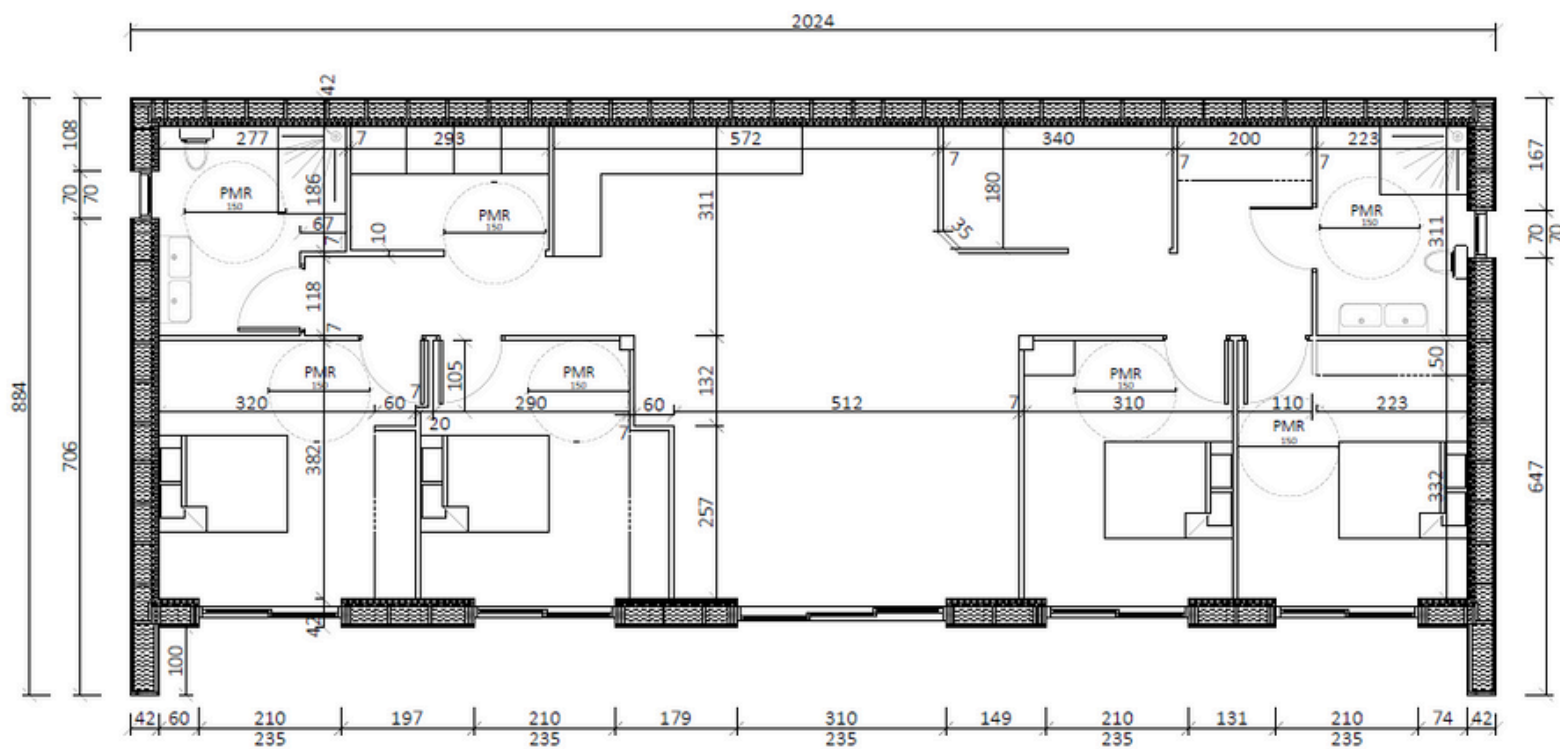

# PROJET MONNAIE

Projet de construction d'une maison bioclimatique ossature bois et isolation laine de bois.



# PROJET HOURIOU

Projet d'extension d'une maison ancienne à colombage avec espace nuit, salle à manger et terrasse.

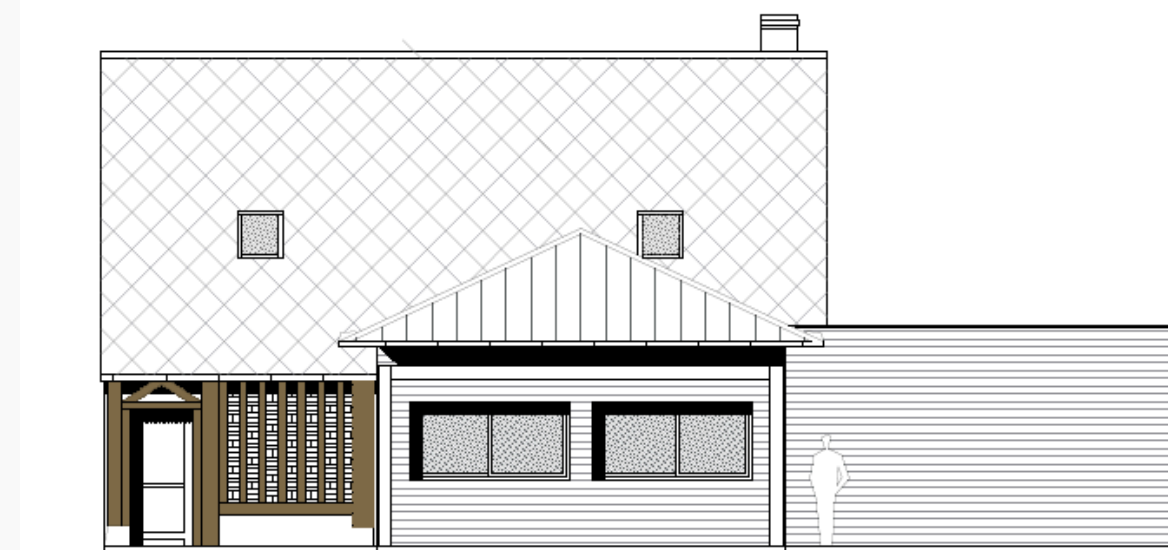
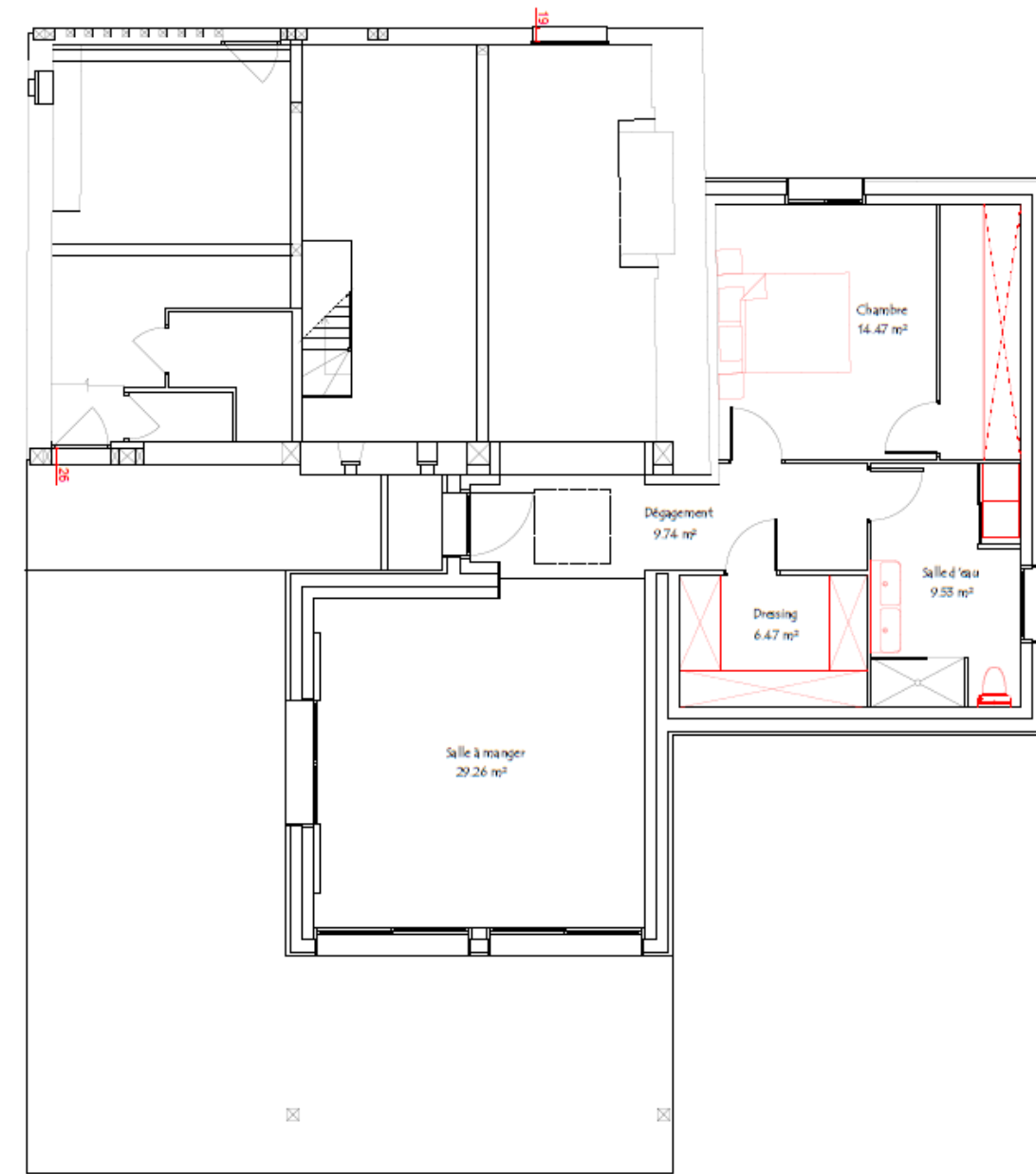

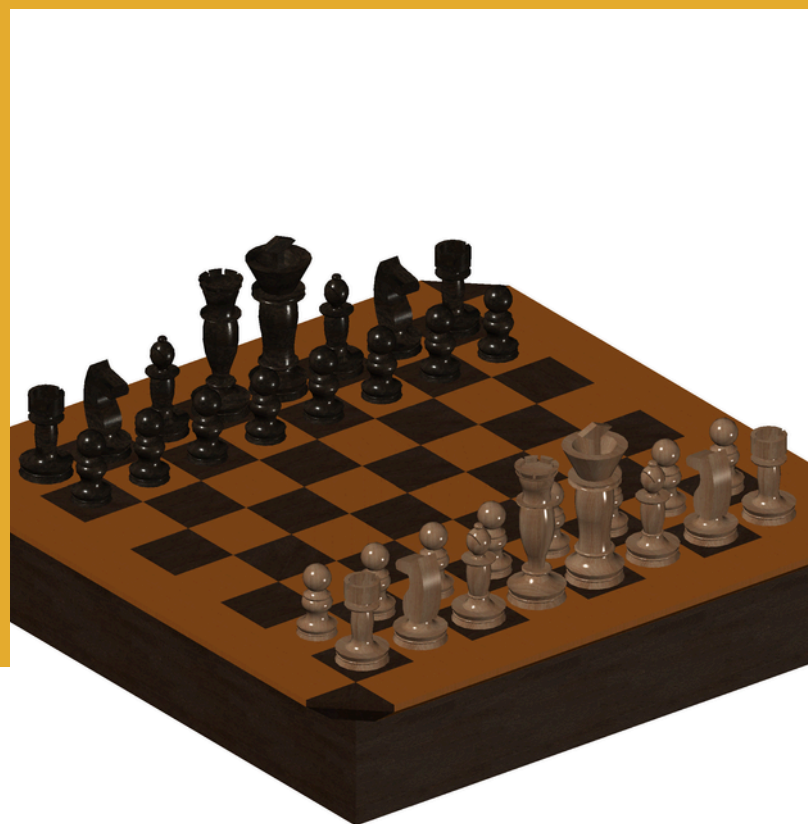

Echiquier



Design de mobilier



Reproduction d'une maison d'architecte



Surélévation

## Autres projets

Ces projets ont été réalisés lors d'expériences professionnelles passées, d'exercices à titre personnels et d'exercices de mise en situation effectués en formation.



# MERCI POUR VOTRE ATTENTION

Veillez trouver ci-joint mes contacts

